

Hijsdavit  
Swivel davit  
Hebedavit  
Zuwarik  
Bossoir de levage

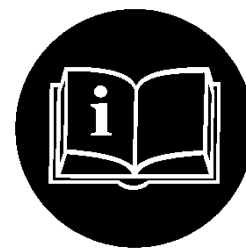

## SD125 – 250 – 500 + ATEX

---

<b>NL</b>	Gebruiksaanwijzing	<a href="#">Pagina 3</a>
<b>GB</b>	Instruction manual	<a href="#">Page 8</a>
<b>DE</b>	Gebrauchsanweisung	<a href="#">Seite 15</a>
<b>PL</b>	Instrukcja obsługi	<a href="#">Strona 21</a>
<b>FR</b>	Manuel d'utilisation	<a href="#">Strona 27</a>



Scan to download all  
other documents

**GEBUWIN**  
quality winches



Note: this document is translated from the original language Dutch - subject to alterations and linguistic errors

**Gebuwin B.V.**  
Industrieweg 6  
7102 DZ Winterswijk  
The Netherlands  
(+31) 543 532 600  
info@gebuwin.com

## CE-DECLARATION CE-VERKLARING

Gebuwin B.V. hereby declares, that the design, construction and commercialised execution of the below mentioned product(s) complies with the essential health and safety requirements of the CE Machinery Directive (2006/42/EG). The validity of this CE-declaration will cease in case of any modification or a supplement not being agreed with us previously. Furthermore, validity of this declaration will cease in case that the machine will not be operated correctly and in accordance to the operating instructions and/or not be inspected regularly.

*Hiermede verklaart Gebuwin B.V., dat het ontwerp, constructie en uitvoering van de hieronder vermelde product(en) voldoen aan de toepasselijke veiligheids-, en gezondheidseisen van de CE-markering machinerichtlijn (2006/42/EG). De geldigheid van deze verklaring eindigt indien er een verandering of toevoeging heeft plaatsgevonden welke niet met Gebuwin is afgestemd en in het geval van niet juist of incorrect gebruik van het product en het niet uit voeren van de vereiste controles.*

---

<b>Product</b> <i>Product</i>	Lifting davit Hijsdavit
<b>Type</b>	SD125 ../., SD250 ../., SD500../.
<b>Serial no.</b> <i>Serie nr.</i>	Serial numbers for the individual capacities are registered in the CE production book <i>De serienummers van de afzonderlijke capaciteiten zijn geregistreerd in het CE-productieboek</i>
<b>Relevant CE directives</b> <i>Relevante CE richtlijn</i>	EC-machinery directive 2006/42/EC (Appendix II A) <i>CE-markering machinerichtlijn 2006/42/EG (Appendix II A)</i>
<b>ATEX CE directives</b> <i>ATEX CE richtlijn</i>	2014/34/EU (ATEX 114)
<b>Transposed standards</b> <i>Toegepaste normen</i>	ISO12100, EN13157, DIN15020
<b>ATEX transposed standards</b> <i>ATEX toegepaste normen</i>	EN-IEC 60079-10-1, EN60079-10-2, EN1127-1, EN80079-36, EN15198, IEC/TR/60079-32-1

---

<b>Date</b>	01-01-2024
<b>Manufacturer</b>	Gebuwin B.V. Industrieweg 6 7102 DZ, Winterswijk The Netherlands

**Signature**



**Representative** R. Siertsema (Operational Director)

---



## 1. Inleiding

Geachte klant,

Allereerst willen wij u danken dat u een professioneel hijsproduct van Gebuwin B.V. heeft gekocht, wat met de grootste zorg is ontwikkeld, gefabriceerd en getest. Wij moeten u erop wijzen dat het noodzakelijk is om eerst deze gebruiksaanwijzing aandachtig door te lezen en op te volgen voordat u het product gaat gebruiken.

Verder willen we u verwijzen naar onze website [www.gebuwin.com](http://www.gebuwin.com) waar u verschillende accessoires t.b.v. deze lier aan kunt bekijken, bijvoorbeeld een complete kabelset en aandrijfvet voor de overbrenging. Ook kunt u via deze website de volgende informatie vinden en downloaden:

- service informatie;
- gebruiksaanwijzing.

Gebuwin producten voldoen aan de eisen van de Europese Unie en met name de EC-machinerichtlijn. Gebuwin is tevens gekwalificeerd volgens het kwaliteitssysteem ISO 9001. Tijdens het productieproces worden onderdelen constant onderworpen aan controles en inspecties met aan het eind van het productieproces een eind controle/inspectie.

## 2. Veiligheidsvoorschriften

De hijsdavits met type SD, zijn hand aangedreven door middel van een kabellier. De hijsdavit heeft een statische veiligheidsfactor 1,5. De veiligheidsfactor van de geïntegreerde hijslier is 4.



***De hijsdavits zijn uitsluitend te gebruiken voor het hijsen van goederen. Het vervoeren (hijsen) van personen alsmede het zich bevinden onder een bewegende last is niet toegestaan.***

De hijsdavit is niet geschikt voor:

- continu gebruik;
- motorische aandrijving.

De hijsdavit **zonder** een ATEX optie is ook niet geschikt voor:

- gebruik in een omgeving waarin gewerkt wordt met agressieve en/of explosiegevaarlijke stoffen.

Technische veranderingen aan de lieren en/of het monteren van randapparaten zijn alleen geoorloofd na schriftelijke toestemming van de Gebuwin B.V. De bediening, montage, eventuele reparaties en het onderhoud van de lier mogen alleen gedaan worden door deskundige personen die:

- daartoe aangesteld en bevoegd zijn;
- hiervoor opgeleid zijn;
- vertrouwd zijn met de juiste voorschriften;
- bij reparatie altijd originele onderdelen gebruiken.

### 2.1. Hijsdavit

De hijsdavit is uitgerust met een lastdrukrem, deze rem houdt de last op elke hoogte vast en zorgt ervoor dat de last gecontroleerd naar beneden gehaald kan worden.



***De lastdrukrem mag nooit ingevet of geolied worden. De remwerking gaat hierdoor verloren!***

De opgegeven hijskracht van de 1<sup>ste</sup> kabellaag, welke vermeld staat op het typeplaatje, mag nooit overschreden worden. De hijsdavit en lier moeten minimaal 1 keer per jaar getest worden door een deskundige.



***Raak bij gebruik nooit bewegende delen aan!***

Voor gebruik van de lier altijd de volgende inspectie uitvoeren:

- Controleer de remfunctie;
- Controleer de toestand van de kabel en de hijsmiddelen;
- Controleer de draagconstructie.

### 2.2. Last

Ten aanzien van de last dient men het volgende in acht te nemen:

- Laat de last niet onbeheerd in geheven toestand hangen;
- Laat de last niet schommelen;
- Laat de last nooit plotseling van de kabel vallen;
- Zorg ervoor dat de totale hijshoogte overzichtelijk is.

### 2.3. Kabel en hijsmiddel(en)

Ten aanzien van de kabel en hijsmiddel (lasthaak) dient men het volgende in acht te nemen:

- gebruik alleen gecertificeerde kabels volgens DIN 15020 met een min. breekkracht uit tabel 1.
- kabels en lasthaak moeten regelmatig gecontroleerd en onderhouden worden volgens DIN 15020.
- **minstens 3 veiligheidswindingen moeten onder last op de eerste laag van de trommel blijven.**
- de bovenkant van de laatste kabellaag dient  $1\frac{1}{2}$  x de kabeldiameter vrij te zijn van de uiterste rand van de trommelflens.
- de kabel dient onder voorspanning op de trommel gewikkeld te worden.
- **nooit in de kabelloop grijpen.**
- pak de kabel alleen met veiligheidshandschoenen aan.
- neem de juiste kabelcapaciteit in acht.
- lasthaken moeten veiligheidskleppen hebben.
- lasthaken moeten volgens voorschrift met een kous en kabelklem aan de kabel bevestigd zijn
- de last moet op de juiste manier bevestigd worden.

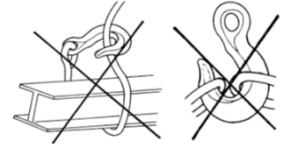
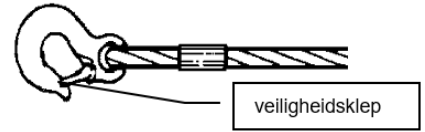

### 3. Technische gegevens

De type aanduiding van de Gebuwin hijsdavit is als volgt opgebouwd:

- SD : Gebuwin hijsdavit t.b.v. hijslast 125, 250 of 500 kg  
 GR : Grijs, lak kleur grijs RAL7035  
 EV : Elektrolytisch Verzinkt (minimum 6 micron)  
 EX : ATEX gecertificeerd, zone 2 en 22  
 SST : Roestvast staal (Stainless Steel) versie

Tabel 1

Type SD125 – 250 – 500		SD125	SD250	SD500
Hijslast 1 <sup>e</sup> laag	Kg	125	250	500
Hijslast laatste laag	Kg	125	250	500
Kabeldiameter	mm	4	4	5
Min. breekkracht kabel	kN	7,5	7,5	15
Max. kabelberging per comp.	m	18	18	13
Max. aantal kabellagen per comp.		8	8	6
Slingerkracht 1 <sup>e</sup> kabellaag	daN	10	10	10
Overbrenging		1:7,9	1:7,9	1:7,9
Hijshoogte per slingeromw. 1 <sup>e</sup> laag	mm	20	20	20
Totaal eigen gewicht, excl. vloerpot	Kg	30	30	30
Bevestigingsbouten vloerpot ON klasse 8.8		4xM20		
Toegestane omgevingstemperatuur		-20°C / +40°C		

Voor afmetingen zie einde gebruiksaanwijzingsboek

#### 3.1. Functie omschrijving

De hijsdavit is ontwikkeld voor het hijsen van goederen op locatie met een maximaal totaal hijsgewicht van 500 kg in de eerste kabellaag. Deze opklapbare hijsdavit helpt u uw werkzaamheden doeltreffend uit te voeren. Eén persoon kan de hijsdavit verplaatsen naar de gewenste locatie. De hijsdavit is daarna binnen 5 seconden klaar voor gebruik door het opklapsysteem van de giek.

De constructie bestaat voornamelijk uit constructiestaal voorzien van een 2 componenten lakcoating of een elektrolytische zinklaag. De lier bestaat uit een trommellier met een tandwieloverbrenging. De last wordt in elke laag door een ingebouwde lastdrukrem vastgehouden. De aandrijfjas en kabeltrommel zijn gelagerd. De mast is voorzien van een taatslager waardoor het mogelijk is om de hijsdavit 360° rond te draaien. De slinger is in lengte verstelbaar en afneembaar.

### 3.2. Montage instructie hijsdavit

Om de hijsdavit op een veilige en verantwoorde manier te gebruiken zijn verschillende potten ontwikkeld. Een vloerpot, muurpot en een pot om in het beton te laten gieten (alle 3 worden hierna 'vloerpot genoemd'). Door de hijsdavit hierin te plaatsen staat de hijsdavit stabiel en is de hijsdavit klaar voor gebruik. De opbouw potten kan overal gemonteerd worden middels chemische ankers of standaard boutbevestiging, zie tabel 1.

Voor gebruik, controleer altijd de vloerpot, mast, giek en lier op afmetingen, vuil, beschadigingen en/of vervorming. Maak indien nodig schoon en vervang de beschadigde onderdelen.

Haal het deksel van de vloerpot en plaats de mast in de vloerpot. Controleer na plaatsing de stabiliteit.

Haal de spanning van de kabel door de slinger tegen de wijzers van de klok in te draaien. Demonteer daarna de lasthaak uit het gat onderaan de mast. Nu is het mogelijk om de giek uit te klappen naar boven.



### 3.3 Ingebruikname instructie hijsdavit

Zorg ervoor dat de hijsdavit niet meer belast wordt. Draai de kabel naar binnen tot de haak ongeveer een halve meter onder het omloopwiel hangt. Til de giek iets omhoog.



**Haal de rode pin omhoog, zorg ervoor dat de giek ondersteund blijft. Laat de giek rustig zakken tot het hijssoog tegen de staander aankomt.**

Monteer de haak in het gat van de mast. En zet spanning op de kabel door de slinger met de wijzers van de klok mee te draaien.

Nu kan de hijsdavit uit de vloerpot verwijderd worden. Klap het deksel weer dicht op de vloerpot om vervuiling te voorkomen!

### 3.4. Kabel montage

Voor de keuze van de kabel dient tabel 1 geraadpleegd te worden.

Zorg ervoor dat de hijsdavit open geklapt in de opbouw vloerpot staat.

Demonteer de beschermkap van de hijsdavit. Deze kap is geborgd d.m.v. vier M6 zeskant tapbouten met een sleutelwijdte van 10mm.

Haal de kant van de kabel waar de haak zich niet bevindt door de bovenste gleuf van het omloopwiel, laat de kabel door de giek heen glijden tot het einde zich ten hoogte van de kabeltrommel bevindt.

Bij de hijsdavit wordt de kabel geborgd via het gat van 8mm dat zich in de kabeltrommel bevindt. Dan is het mogelijk om kabel te borgen d.m.v. een M8 stelschroef met kratereind.

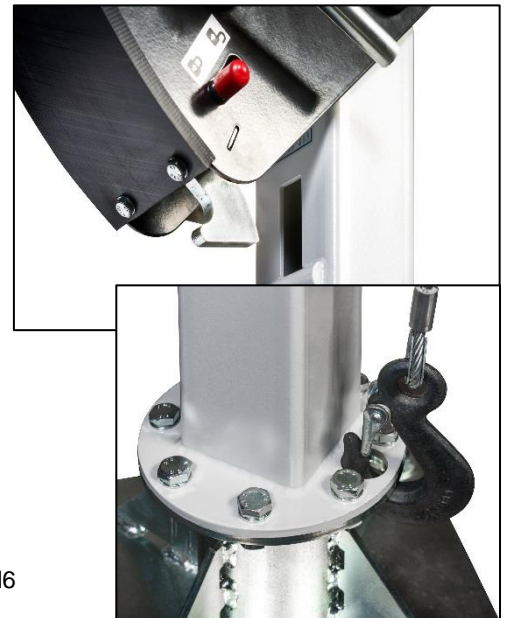



**Pas op! Bij een verkeerde kablooprichting werkt de rem niet.**

De kabellengte dient zodanig lang te zijn dat bij de last in de onderste positie er minstens 3 windingen op de trommel blijven.

Nu kan de kabel om de kabeltrommel gewikkeld worden zorg ervoor dat de kabel onder spanning staat als dit gebeurt, hier moet opgelet worden of de kabel zich goed om de kabeltrommel wikkelt. Als dit goed gaat kan de kabel om de trommel gewikkeld worden tot de haak circa 15cm onder het omloopwiel hangt.

De beschermkap kan terug gemonteerd worden d.m.v. de vier M6 zeskant tapbouten.

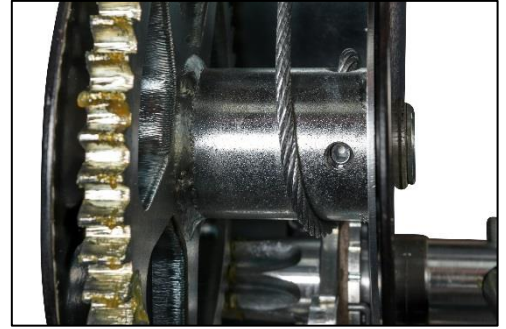

**3.5. Bediening**

De hijsdavit is alleen geschikt voor handbediening.

Hijsen van de last gebeurt door de slinger in de richting van de wijzers van de klok te draaien. Dalen van de last gebeurt door de slinger in tegengestelde richting van de wijzers van de klok te draaien.

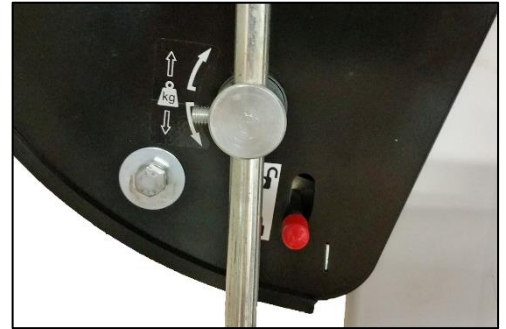

**3.6. ATEX**

De hijsdavit met EX codering is te gebruiken in ATEX zone 2 en 22. Zie conformiteitsverklaring voor bijbehorende codering.

De coderingen hebben de volgende betekenis:

**CE Ex II 3 ... II ... T ... G/Dc -20 < T<sub>amb</sub> < 70 °C**

|-----|-----|-----|-----|-----|-----|-----|-----|

(a) (b) (c) (d) (e) (f) (g) (h)

- a. CE markering conform de Europese Machinerichtlijn
- b. Ex markering ten behoeve van de explosie veiligheid
- c. Groep II voor gebruik in alle omgevingen (industriële gebruik) behalve mijnbouw
- d. Categorie 3 is het beschermingsniveau en geschikt voor of:
  - G (gasomgevingen)
  - D (stofomgevingen)
- e. Geschikt voor of:
  - II (Gasgroep II)
  - III (Stofgroep III)

*De hijsdavit heeft een IIC en IIIC classificatie*

- f. Temperatuurklasse voor of:
  - T4 (temperatuur <135 °C), T135°C (temperatuur <135 °C)
  - T3 (temperatuur <200 °C), T200°C (temperatuur <200 °C)
- g. Equipment Protection Level:
  - Gc (gas) of Dc (stof)
- h. Omgevingstemperatuur (ambient) voor gebruik vanaf -20°C tot 70 °C

#### 4. Onderhoud.



Voor inspectie en onderhoudswerkzaamheden moet de hijsdavit ontlast worden.

Onderhoud en inspectie werkzaamheden dienen door vakbekwaam personeel uitgevoerd te worden, bijvoorbeeld via uw Gebuwin dealer.

Inspectie/onderhoud interval	Werkzaamheden
voor elk gebruik	<ul style="list-style-type: none"><li>- visueel kabel en lasthaak inspecteren</li><li>- vet* hoeveelheid inspecteren op de tandwieloverbrenging</li><li>- remfunctie controleren</li></ul>
per kwartaal	<ul style="list-style-type: none"><li>- visueel kabel en lasthaak controleren op breuk</li><li>- tandwieloverbrenging invetten</li><li>- lastdrukrem slijtage keuren, indien nodig remschijven vervangen</li></ul> <p><b>pas op:</b> geen smeermiddel op de remschijven of aanloopvlakken aanbrengen</p>
Jaarlijks	<ul style="list-style-type: none"><li>- kabel volgens DIN15020 pag. 2 op slijtage en op minimale breekkracht testen en onderhouden</li><li>- bevestigingsbouten op vastheid controleren</li><li>- alle onderdelen van de hijsdavit op slijtage controleren en indien nodig vervangen en eventueel invetten</li><li>- controleer de flensdikte (minimaal 4 mm) van het kunststof omloopwiel, vervang deze indien nodig</li><li>- controleer voor de diameters van de vloerpot, doorn en giek zoals aangegeven in hoofdstuk 3.2</li><li>- typeplaatje op leesbaarheid keuren</li><li>- ATEX type &gt; aarding controle max 1 mega-ohm</li></ul>

\* voor de tandwieloverbrenging schrijven wij het vet Texclad premium 2 van Texaco voor, of een equivalent. Dit vet is ook te bestellen via uw Gebuwin dealer.

#### 5. Storingen

Storing	Oorzaak	Opheffen
De lier draait zwaar in onbelaste toestand	<ul style="list-style-type: none"><li>- geen vet op de overbrenging</li><li>- vuil in de overbrenging</li></ul>	<ul style="list-style-type: none"><li>- vet aanbrengen</li><li>- schoonmaken met een oplosmiddel en opnieuw vet aanbrengen</li></ul>
De last wordt niet vastgehouden	<ul style="list-style-type: none"><li>- de kabel is verkeerd op de trommel gewikkeld waardoor de draairichting van de slinger verkeerd om is</li><li>- remschijven versleten of defecte remschijven</li></ul>	<ul style="list-style-type: none"><li>- de kabel juist aanbrengen</li><li>- remschijven controleren en vervangen</li></ul>
De lastdrukrem treedt niet in werking	<ul style="list-style-type: none"><li>- remmechanisme en/of schijven vastgeklemd ten gevolge van gering gebruik</li></ul>	<ul style="list-style-type: none"><li>- de rem lossen door een tik met vlakke hand op de slingerarm, in de draairichting</li></ul>
Hijsdavit draait (zwenkt) zwaar	<ul style="list-style-type: none"><li>- taatslager onderin de vloerpot vervuild of versleten</li></ul>	<ul style="list-style-type: none"><li>- schoonmaken of vervangen en invetten (gebruik het deksel om vervuiling te voorkomen)</li></ul>

#### 6. Service

Voor service en/of service onderdelen verwijzen wij U naar uw Gebuwin dealer bij U in de buurt.

De exploded view tekening t.b.v. de service onderdelen kunt U vinden op de internet site [www.gebuwin.com](http://www.gebuwin.com).

Op deze site kunt ook eventueel uw service onderdelen bestellen.



**Gebruik alleen originele service onderdelen, een goede werking is anders niet gewaarborgd!**

#### 7. Milieu

Bij het einde van de levenscyclus dienen de diverse onderdelen van de lier volgens de geldende milieu voorschriften afgevoerd te worden.



## **8. Garantie**

Gebuwin BV geeft 2 jaar garantie op materiaal- en fabricagefouten van de Gebuwin hand aangedreven lieren.





## **1. Introduction**

Dear customer,

We would like to thank you for choosing a Gebuwin product. You've purchased a professional hoisting product which has been developed, produced and tested with the greatest care. However, it is our duty to draw your attention to the fact that firstly, it is essential to read these instructions carefully before using this product and secondly execute them before the product is actually put to use.

Furthermore, we wish to refer you to our website: [www.gebuwin.com](http://www.gebuwin.com) from which various accessories for this winch can be purchased e.g. complete cable sets and special drive lubricating grease. In addition, this website provides downloadable information on the following:

- service information;
- user manuals.

## **2. Safety regulations**

The lifting davits, type SD are hand-driven by means of a cable winch. The winches have a static safety factor of 4, the Davit has a safety factor of 1,5.



***The winches are only to be used for the lifting of goods. Transport (lifting) of persons as well as their being located under a moving load is not permissible.***

The winches are not suitable for:

- continuous use;
- motorized drive.

The winches without an ATEX option are not suitable for:

- use in an area in which aggressive and/or explosive substances are used.

Technical alterations and/or the attachment of marginal devices to the winches is only allowed with the manufacturer's (Gebuwin B.V.) written consent. Servicing, mounting, possible repairs and the maintenance of the winch are permitted only by specialized persons who:

- have been appointed and authorized;
- have been trained;
- are familiar with the correct regulations; and
- always use original parts for repairs.

### **2.1. Swivel Davit**

The winch is equipped with a load pressure brake which holds the load at any required height and ensures that it undergoes controlled lowering.



***The load pressure brake must not be greased or oiled. This destroys the brake function!***

The stipulated hoisting capacity calculated on the first cable layer, stated on the type identity sticker must not be exceeded. The winch must at least be mounted with the required mounting materials from chart 1.



***Never touch moving parts during use!***

Always run the following check before use:

- brake function
- quality of the cable and hoisting parts
- carrier construction

The winch must be tested by a professional at least once a year.

### **2.2. Load**

Pay attention to the following with respect to the load:

- never leave the load unattended whilst elevated
- do not allow the load to sway
- never allow the load to fall abruptly from the cable
- ensure that the hoisting height remains in clear view

### 2.3. Cable and hoisting material(s)

Pay attention to the following with respect to the cable and hoisting material(s):

- only use DIN 15020 certified cables with the minimum required breaking force from chart 1 and 2.
- cables and load hook must be regularly checked and maintained according to DIN 15020
- the sideways leverage angle, the lanyard, must not exceed 3 degrees
- **there must be a minimum 3 safety windings on the first layer of the drum when loaded**
- the top of the last cable layer must have 1 1/2 x the cable diameter clearance between the outer edge of the drum flange
- the cable must be prestressed when being wrapped around the drum
- **never reach into the cable assembly**
- only grasp hold of the cable when wearing safety gloves
- adhere to the correct cable capacity
- loading hooks must be fitted with safety catches
- according to the regulations loading hooks must be mounted to the cable with a thimble and a talurit clamp
- the load must be mounted correctly

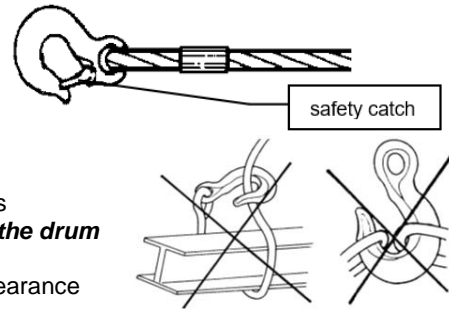

### 3. Technical details

The type designation is as follows:

- SD : Lifting davit suitable for lifting a load 125, 250 or 500kg
- GR : Grey, painted colour RAL7035
- EV : Zinc plated (minimum 6 micron)
- EX : ATEX certified, zone 2 and 22
- SST : Stainless Steel version

Chart 1

Type SD125 – 250 – 500		SD125	SD250	SD500
Hoisting load first layer	Kg	125	250	500
Hoisting load last layer	Kg	125	250	500
Cable diameter	mm	4	4	5
Min. breaking force of cable	kN	7,5	7,5	15
Max. Cable storage calculated per cable compartment	m	18	18	13
Max. cable layers per cable compartment		8	8	6
Crank force first layer	daN	10	10	10
Transmission ratio		1:7,9	1:7,9	1:7,9
Hoisting height per crank rev.	mm	20	20	20
Own weight	Kg	30	30	30
Floor fastening ON, class 8.8 bolts		4xM20		
Permitted environment temperature		-20°C / +40°C		

For dimensions see end of this manual book

#### 3.1 Function description

The hoisting davit has been designed for hoisting goods on location, with a maximum total lifting weight of 500 kg in the first cable layer. This folding lifting davit helps you to perform your work effectively. One person can move the lifting davit to the desired location. The hoisting davit is ready for use within 5 seconds by means of the folding system of the boom.

The construction exists mainly of construction steel finished with a 2 component lacquer coating or an electrolytic zinc coating. The winch consists of a drum winch with a gear transmission with a self-braking capacity. This self-braking capacity ensures a hold of the load at any required height during hoisting and lowering. All rotating parts run in maintenance free bearings. The pole is provided with a pivot bearing which enables swivelling the davit 360°. The crank is adjustable in length and removable.

### 3.2. Assembly instructions hoisting davit

In order to use the hoisting davit in a safe and responsible manner a floor socket has been developed. By placing the lifting davit herein, the hoisting davit is stable and ready for use. The floor socket can be installed everywhere by means of chemical anchors or standard fixing bolts.

Always check the floor socket, the pole, boom and winch on dimensions, dirt, damage or deformation. If necessary, clean and replace the damaged parts.

Remove the lid from the floor socket and place the pole into the floor socket. Check the stability after mounting.

Release the cable by turning the crank counter clockwise. Disassemble the load hook from the hole at the bottom of the pole. Now it is possible to fold out the boom upwards.



### 3.3 Disassembly instructions hoisting davit

Mind the hoisting davit is free from any load.

Turn the cable inside until the hook is hanging about half a meter below the roller. Then lift the boom somewhat upwards.



**Push the red pin upwards, mind the boom being kept supported. Lower the boom gently until the load hook hits the stand.**

Mount the hook into the hole of the pole. Stress the cable by turning the crank clockwise.

Now the hoisting davit can be removed from the floor socket. Shut the lid of the floor socket in order to prevent soiling!



### 3.4 Cable mounting

To choose the right cable chart 1 must be consulted.

Mind the hoisting davit standing unfolded in the floor socket.

Disassemble the protective cover of the hoisting davit. This cover is secured by means of four M6 hexagon screws.

Put the hook less end of the cable through the upper groove of the roller; let the cable slide through the boom until the cable end finds itself near the cable drum.

On the hoisting davit the cable is secured through the 8 mm hole in the cable drum. Then it is possible to secure the cable by means of a M8 adjuster screw with cup point.

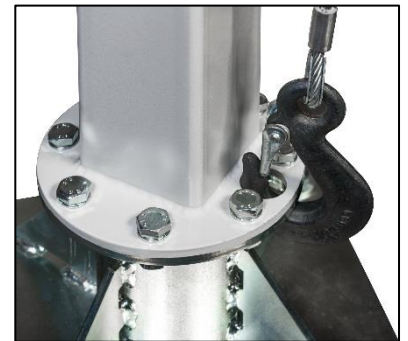



### **Attention!**

**The brake does not work in the case of an incorrect cable run-off.**

There must be a minimum of 3 safety windings on the first layer of the drum when loaded.

Now the cable can be wrapped around the drum. The cable must be prestressed when being wrapped around the drum. When reeling the cable please check if the cable is wrapping itself smoothly around the drum. If this process is running well, the cable can be reeled around the drum until the hook is hanging about 15 cm below the roller.

The protective cover can be reassembled again by means of the four M6 hexagon screws.

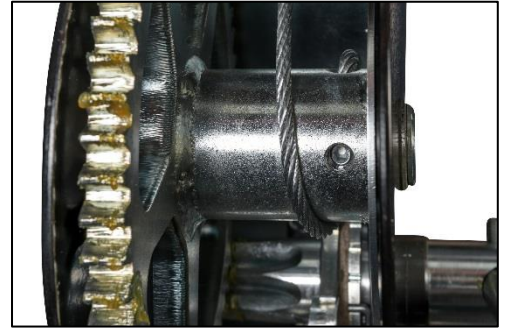

### **3.5. Operating**

The winches are suitable for manual operation only. For the load to be hoisted, turn the crank clockwise. For the load to be lowered, turn the crank anticlockwise.

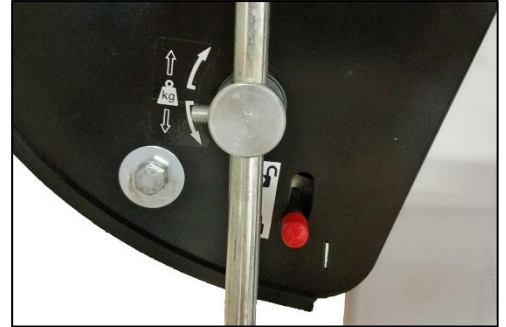

### **3.6. ATEX**

The swivel davit with EX coding can be used in ATEX zones 2 and 22. See declaration of conformity for associated coding. See type plate for corresponding coding.

The codes have the following meaning:

CE  II 3 ... II ... T ... G/Dc -20 < T<sub>amb</sub> < 70 °C

a      b   c      d      e      f      g      h

- a. CE marking in accordance with the European Machinery Directive
- b. Ex marking for explosion safety
- c. Group II for use in all environments (industrial use) except mining
- d. Category 3 is the level of protection and is suitable for either:

- G (gas environments)
  - D (dust environments)

Followed by 'Ex' (explosion proof)

- e. Suitable for or:
  - II (Gas group II)
  - III (Dust group III)

*The swivel davit has an IIC and IIC classification*

- f. Temperature class for or:
  - T4 (temperature <135 °C), T135 °C (temperature <135 °C)
  - T3 (temperature <200 °C), T200 °C (temperature <200 °C)
- g. Equipment Protection Level:
  - Gc (gas) or Dc (dust)
- h. Ambient temperature (ambient) for use from -20°C up to 70 °C

#### 4. Maintenance



**The winch must be unloaded for inspection and maintenance tasks.**

Inspection and maintenance tasks must be performed by skilled personnel, e.g. via your Gebuwin dealer.

Inspection/ Maintenance interval	Tasks
Before each use	<ul style="list-style-type: none"><li>- visually check cable and loading hook</li><li>- check amount of grease* on the gearing</li><li>- check the brake function</li></ul>
Per quarter	<ul style="list-style-type: none"><li>- visually check cable and loading hook for any fracture</li><li>- grease the gearing</li><li>- check the load pressure brake for wear and tear</li></ul> Replace the brake discs as needed <b>Be careful:</b> Do not get any grease on the brake discs or preceding surfaces
Annually	<ul style="list-style-type: none"><li>- check the cable according to DIN 15020 pg. 2 for wear and tear; also test and maintain the minimum breaking force.</li><li>- check the tightness of the mounting bolts</li><li>- check all parts of the lifting davit on wear and if necessary replace and grease.</li><li>- check the flange thickness (minimum 4 mm) of the plastic cable pulleys. Replace them if necessary.</li><li>- check the diameters of the floor cover, thorn and boom as indicated in section 3.2.</li><li>- check the type identity sticker for clarity</li><li>- ATEX type&gt; earthing control max 1 mega-ohm</li></ul>

\* Texaco "Texclad premium 2" is recommended by us for the gearing (or equivalent). Orders can be placed through your Gebuwin dealer.

#### 5. Troubleshooting

Trouble/Malfunction	Cause	Solution
The unloaded winch rotates heavily	<ul style="list-style-type: none"><li>- no grease on the gearing</li><li>- dirt on the gearing</li><li>- during mounting the winch has pulled askew</li></ul>	<ul style="list-style-type: none"><li>- apply grease</li><li>- clean with a detergent and re-grease</li><li>- level the mounting surface and re-mount the winch</li></ul>
The load cannot be held	<ul style="list-style-type: none"><li>- the cable has been incorrectly wound round the drum which means the crank turning direction is incorrect</li><li>- the brake discs are either worn down or faulty</li></ul>	<ul style="list-style-type: none"><li>- wind the cable correctly around the drum</li><li>- check and/or renew the brake discs</li></ul>
The load pressure brake does not start to work	<ul style="list-style-type: none"><li>- braking mechanism and/or discs are jammed due to infrequent use</li></ul>	<ul style="list-style-type: none"><li>- loosen the brake by hitting the crank in the correct turning direction with the flat of the hand</li></ul>
Hoisting davit rotates heavily	<ul style="list-style-type: none"><li>- pivot bearing in the floor socket is worn-out or filthy</li></ul>	<ul style="list-style-type: none"><li>- clean or replace and re-grease (use the lid to prevent soiling)</li></ul>

#### 6. Service

For servicing and/or servicing parts contact your nearest Gebuwin dealer. The exploded view diagram with regard to the servicing parts is available on the internet website: [www.gebuwin.com](http://www.gebuwin.com)



**Use original servicing parts only; correct functioning cannot otherwise be guaranteed!**

#### 7. Environment

At the end of the winch's lifespan, the various winch parts must be disposed of according to the current environmental regulations.



## **8. Guarantee**

Gebuwin BV guarantees for a period of 2 years the materials and workmanship of the GEBUWIN hand-driven winches.



## 1. Einführung

Sehr geehrter Kunde,

wir möchten Sie zu Ihrer Wahl beglückwünschen. Sie haben sich für ein professionelles Hebeprodukt entschieden, das mit der grösst möglichen Sorgfalt entwickelt, hergestellt und getestet wurde.

Dennoch müssen wir Sie darauf hinweisen, dass es notwendig ist, erst diese Gebrauchsanleitung aufmerksam durchzulesen und zu befolgen, bevor mit diesem Produkt gearbeitet wird.

Des Weiteren möchten wir Sie auf unsere Internetseite [www.gebuwin.com](http://www.gebuwin.com) hinweisen, wo Sie verschiedenes Zubehör für diese Winde erwerben können, z.B. komplette Seilsets und Antriebsfett für die Überbringung. Auch können Sie auf dieser Website folgende Informationen finden und herunterladen:

- Service Information
- Gebrauchsanleitung

## 2. Sicherheitsvorschriften

Die Hebedavits, Typ SD werden manuell mit Hilfe einer Seilwinde angetrieben. Die Winde hat ein statische Sicherheitsfaktor 4 und der Davit hat ein Sicherheitsfaktor von 1,5.



***Der Hebedavit ist ausschließlich zum Heben von Gütern einzusetzen. Das Befördern (Heben) von Personen sowie das sich Befinden unter der bewegenden Last ist nicht gestattet.***

Die Winden sind nicht geeignet für:

- motorischen Antrieb
- Dauereinsatz

Die Winden ohne ATEX-option sind nicht geeignet für:

- Einsatz in einer Umgebung in der mit aggressiven bzw. explosionsgefährlichen Stoffen gearbeitet wird

Technische Veränderungen an den Winden bzw. das Montieren von Randapparaturen sind nur nach vorheriger schriftlicher Zustimmung des Herstellers gestattet. Die Bedienung, Montage, eventuelle Reparaturen und Wartung der Winde dürfen nur durch Fachpersonal erfolgen, die:

- dazu angestellt und befugt sind
- hierfür ausgebildet sind
- vertraut sind mit den einschlägigen Vorschriften
- bei Reparaturen immer Original-Ersatzteile verwenden

### 2.1. Die Winde

Die Winde ist mit einer Lastdruckbremse versehen; diese Bremse hält die Last auf jeder Höhe fest und sorgt dafür, dass die Last kontrolliert nach unten befördert werden kann.



***Die Lastdruckbremse darf nicht eingefettet oder geölt werden. Die Bremswirkung geht hierdurch verloren!***

Die angegebene Tragkraft der ersten Seillage, die auf dem Typenschild erwähnt ist, darf niemals überschritten werden. Die Winde muss mindestens mit den vorgeschriebenen Befestigungsmaterialien, wie sie in Tabelle 1 aufgeführt sind, befestigt werden. Die Winde muss mindestens 1 mal jährlich von einem Fachmann getestet werden.



***Berühren Sie beim Einsatz niemals bewegliche Teile!***

Vor jedem Gebrauch sind immer die folgenden Kontrollen durchzuführen:

- Bremswirkung
- Zustand des Seils und der Hebemittel
- Tragekonstruktionen

### 2.2. Die Last

Hinsichtlich der Last muss das Folgende beachtet werden:

- lassen Sie die gehobene Last niemals unbeaufsichtigt hängen.
- die Lasten nicht schaukeln lassen.
- lassen Sie die Last niemals plötzlich vom Seil fallen.
- sorgen Sie dafür, dass die gesamte Hebehöhe übersehbar ist.

### 2.3. Das Seil und die Hebemittel

Bezüglich des Seils und der Hebemittel (Lastenhaken) muss das Folgende beachtet werden:

- benutzen Sie nur, gemäß DIN 15020 zertifizierte, Seile mit einer Mindestbruchfestigkeit, wie sie in den Tabellen 1 aufgeführt sind.
- Seil und Lasthaken müssen regelmäßig gemäß DIN 15020 kontrolliert und gewartet werden.
- **mindestens 3 Sicherheitswindungen müssen unter Last auf der ersten Lage auf der Trommel bleiben.**
- die Oberseite der letzten Seillage muss frei liegen vom äußersten Rand der Trommelflansch; und zwar muss der Abstand das 1 1/2 -fache des Seildurchschnitts betragen.
- Das Seil muss unter Vorspannung auf die Trommel aufgewickelt werden.
- **Niemals in das laufende Seil greifen.**
- Fassen Sie das Seil nur mit Sicherheitshandschuhen an.
- Beachten Sie die richtige Seilkapazität.
- Lasthaken müssen mit Sicherheitsklappen versehen sein.
- Lasthaken müssen gemäß Vorschrift mit einer Hülse und Seilklemme am Seil befestigt sein.
- die Last muss auf die richtige Art und Weise befestigt werden.

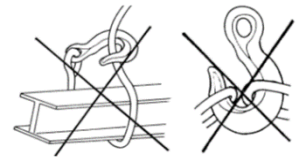
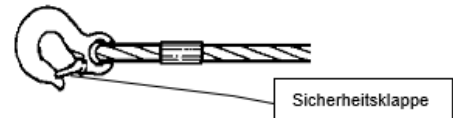

### 3. Technische Daten

Die Typenbezeichnung ist folgendermaßen aufgebaut:

- SD : Artikel Gebuwin Hebedavit für ein Hebegewicht von 125, 250 oder 500 Kg
- GR : Muffellack Farbe grau RAL7035
- EV : Elektrolytisch verzinkt (Minimum micron 6)
- EX : ATEX zertifiziert (zone 2 und 22)
- SST : Edelstahl version (Stainless Steel)

Tabelle 1

Type SD125 – 250 – 500		SD125	SD250	SD500
Hubkraft erste Seillage	Kg	125	250	500
Hubkraft letzte Seillage	Kg	125	250	500
Seildurchmesser	mm	4	4	5
Min. Reißkraft Seil	kN	7,5	7,5	15
Max. Seilaufnahme berechnet pro Seilabteilung	m	18	18	13
Max. Anzahl Seillagen pro Seilabteilung		8	8	6
Kurbelkraft erste Seillage	daN	10	10	10
Übertragung		1:7,9	1:7,9	1:7,9
Hubhöhe pro Kurbelumdrehung	mm	20	20	20
Eigengewicht	Kg	25	25	25
Flurbefestigung ON, Klasse 8.8 Bolzen		4xM20		
Umgebungstemperatur		-20°C / +40°C		

Abmessungen siehe Ende Handbuch

#### 3.1. Funktionsumschreibung

Der Hubdavit wurde für das Heben von Gütern vor Ort mit einem maximalen Gesamthubgewicht von 500 kg in der ersten Kabelschicht entwickelt. Dieser faltbare Hebebüschel hilft Ihnen, Ihre Arbeit effektiv auszuführen. Eine Person kann den Hebedavit an den gewünschten Ort bringen. Der Hubdavit ist über das Klappsystem des Auslegers innerhalb von 5 Sekunden einsatzbereit.

Die Konstruktion besteht hauptsächlich aus Baustahl versehen mit einer 2 Komponenten-Lackbeschichtung oder einer elektrolytischen Verzinkung. Die Winde besteht aus einer Trommelwinde mit Stirnradantrieb. Die Last wird in jeder Schicht von einer eingebauten Lastdruckbremse festgehalten. Die Antriebachse und die Kabeltrommel sind gelagert. Die Mast ist versehen mit einem Spurlager, wodurch es möglich ist den Hebedavit 360° zu drehen. Die Kurbel ist in der Länge verstell- und abnehmbar.



### 3.2. Montageanleitung Hebedavit

Um den Hebedavit auf eine sichere und verantwortungsvolle Weise zu verwenden ist eine Bodenaufbaufassung entwickelt worden. Wenn der Davit hierin gestellt wird, steht er stabil und ist der Hebedavit einsatzbereit. Die Bodenaufbaufassung kann überall montiert werden durch chemische Anker oder Standardbefestigungsbolzen. Siehe Tabelle 1.

Immer vor Gebrauch die Bodenaufbaufassung, Mast, Winde und den Ladebaum auf Abmessungen, Schmutz, Beschädigungen und/oder Formänderung überprüfen. Reinigen Sie wenn nötig oder ersetzen Sie die beschädigten Teile.

Entfernen Sie den Deckel von der Bodenaufbaufassung und stellen Sie die Mast in die Bodenfassung. Überprüfen Sie danach die Stabilität.

Entspannen Sie das Seil durch die Kurbel gegen die Uhrzeigerrichtung zu drehen. Demontieren Sie danach den Lasthaken vom Loch unten in der Mast. Jetzt ist es möglich den Ladebaum nach oben auszuklappen.



### 3.3 Demontageanleitung Hebedavit

Beachten Sie, dass der Hebedavit vor Demontage unbelastet ist. Wickeln Sie das Kabel hinein bis der Haken etwa einen halben Meter unter dem Umlaufrad hängt. Heben Sie den Hebebaum etwas aufwärts.



**Drücken Sie den roten Stift hoch. Beachten Sie dabei, dass der Hebebaum unterstützt bleibt. Senken Sie den Hebebaum ruhig bis der Hebehaken das Gestell berührt.**

Montieren Sie den Haken in das Loch der Mast und spannen Sie das Seil damit Sie die Kurbel in die Uhrzeigerrichtung drehen.

Jetzt kann der Hebedavit aus der Bodenaufbaufassung gehoben werden. Klappen Sie den Deckel der Bodenaufbaufassung wieder zu um Verschmutzung vorzubeugen.



### 3.4 Kabelmontage

Für die richtige Kabelwahl soll Tabelle 1 befragt werden.

Beachten Sie dass der Hebedavit aufgeklappt in der Bodenaufbaufassung steht.

Demontieren Sie die Schutzhaube vom Hebedavit. Diese Kappe ist gesichert mittels vier M6 Sechskantschrauben.

Holen Sie die Kabelseite wo der Lasthaken sich nicht befindet durch den oberen Schlitz des Umlaufrades, lassen Sie das Kabel durch den Hebebaum rutschen bis das Kabelende sich in Höhe von der Kabeltrommel befindet.

Beim Hebedavit wird das Kabel gesichert über das Loch von 8 mm das sich in der Kabeltrommel befindet. Dann ist es möglich das Kabel zu sichern durch eine M8 Stellschraube mit Ringschneide.





### **Achtung!**

**Bei einer verkehrten Laufrichtung des Kabels wird die Bremse nicht betätigt!**

Die Kabellänge soll dermaßen sein, dass es bei der Last in der unteren Lage immer wenigstens 3 Sicherheitswindungen auf der Trommel gibt.

Nun kann das Kabel um die Kabeltrommel gewickelt werden. Das Seil muss unter Vorspannung auf die Trommel aufgewickelt werden. Bitte beachten Sie, ob das Kabel sich richtig um die Trommel wickelt. Wenn dies gut läuft, kann das Kabel um die Trommel gewickelt werden bis der Hebehaken sich etwa 15 Cm unter dem Umlaufgrad befindet.

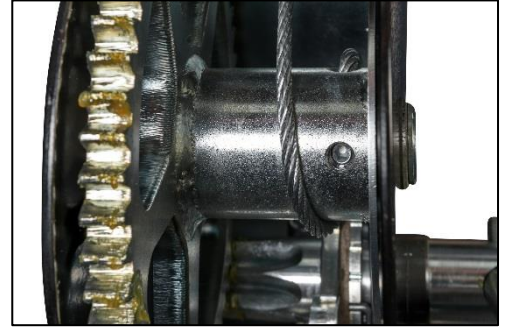

Die Schutzkappe kann zurückmontiert werden mittels die vier M6 Sechskantschrauben.

### **3.5. Bedienung**

Die Winden sind nur für Handbedienung geeignet.

Heben der Last erfolgt, indem die Kurbel in Uhrzeigerichtung gedreht wird. Absenken der Last erfolgt, indem die Kurbel gegen die Uhrzeigerichtung gedreht wird.

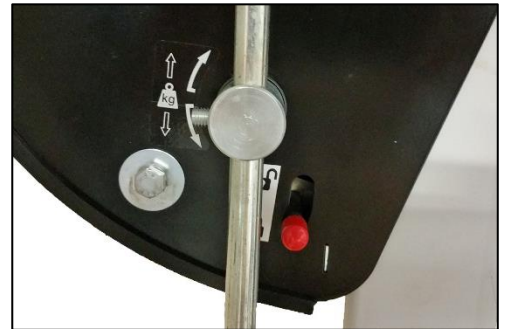

### **3.6. ATEX**

Die Hebedavit mit EX-Codierung können in den ATEX-Zonen 2 und 22 eingesetzt werden. Die zugehörige Kodierung finden Sie in der Konformitätserklärung. Siehe Typenschild für die entsprechende Codierung.

**CE Ex II 3 ... II ... T ... G/Dc -20 < T<sub>amb</sub> < 70 °C**

a      b   c      d      e      f      g      h

- a. CE-Kennzeichnung gemäß der Europäischen Maschinenrichtlinie
- b. Ex-Kennzeichnung für den Explosionsschutz
- c. Gruppe II für den Einsatz in allen Umgebungen (gewerbliche Nutzung) außer im Bergbau
- d. Kategorie 3 ist das Schutzniveau und ist geeignet für oder:
  - G (Gasumgebung)
  - D (Staubumgebung)Gefolgt von 'Ex' (explosionsgeschützt)
- e. Geeignet für oder:
  - II (Gasgruppe II)
  - III (Stoffgruppe III)
- f. Temperaturklasse für oder:
  - T4 (Temperatur <135 °C), T135°C (Temperatur <135 °C)
  - T3 (Temperatur <200 °C), T200°C (Temperatur <200°C)
- g. Geräteschutzstufe
  - Gc (gas) oder Dc (stoff)
- h. Umgebungstemperatur (ambient) für den Einsatz -20°C bis zu 70 °C

#### 4. Wartung



**Vor der Kontrolle und vor Wartungsarbeiten muss die Winde entlastet werden.**  
Wartung und Kontrollen müssen vom Fachpersonal ausgeführt werden, z.B. über Ihren Gebuwin-Händler.

Kontrolle-/Wartungsintervall	Tätigkeiten
vor jedem Einsatz	<ul style="list-style-type: none"><li>- visuell Seil und Lasthaken inspizieren</li><li>- Fettmenge* auf dem Stirnradantrieb inspizieren</li><li>- Bremswirkung kontrollieren</li></ul>
vierteljährlich	<ul style="list-style-type: none"><li>- visuell Seil und Lastenaken auf Verschleiß kontrollieren</li><li>- Stirnradantrieb einfetten</li><li>- Lastdruckbremse auf Verschleiß prüfen</li><li>- Falls erforderlich Bremscheiben austauschen</li><li>- <b>Achtung:</b> kein Schmiermittel auf die Bremscheiben oder Anlaufflächen anbringen</li></ul>
jährlich	<ul style="list-style-type: none"><li>- Seil gemäß DIN15020 Seite 2 auf Verschleiß und auf Mindestbruchfestigkeit testen und warten</li><li>- Befestigungsbolzen auf festen Sitz kontrollieren</li><li>- alle Bestandteile der Winde auf Verschleiß kontrollieren und falls erforderlich austauschen und eventuell einfetten</li><li>- Prüfen Sie die Flanschdicke (mindestens 4 mm) der Kunststoffseilrollen. Ersetzen Sie sie, falls erforderlich</li><li>- Für die Durchmesser der Unterflurauslassdose, des Dorns und des Auslegers prüfen Sie, wie angegeben in Abschnitt 3.2</li><li>- Typenschild auf Lesbarkeit prüfen</li><li>- ATEX-Typ &gt; Erdungssteuerung max. 1 Mega-Ohm</li></ul>

\* für den Stirnradantrieb schreiben wir das Fett Texclad Premium 2 von Texaco oder ein Äquivalent vor. Dieses Fett können Sie auch über Ihren Gebuwin-Händler bestellen

#### 5. Störungen

Störungen	Ursache	Beheben
Die Winde lässt sich in unbelastetem Zustand nur schwer drehen	<ul style="list-style-type: none"><li>- kein Fett auf der Überbringung</li><li>- Schmutz in der Überbringung</li><li>- Winde wurde beim Aufbau schief gezogen</li></ul>	<ul style="list-style-type: none"><li>- Fett anbringen</li><li>- säubern mit einem Lösungsmittel und erneut Fett anbringen</li><li>- Montagefläche abflachen und Winde erneut montieren</li></ul>
Die Last wird nicht festgehalten	<ul style="list-style-type: none"><li>- das Seil wurde verkehrt herum auf die Trommel gewickelt, wodurch die Drehrichtung der Kurbel verkehrt herum ist</li><li>- Bremscheiben verschlissen oder Bremscheiben defekt</li></ul>	<ul style="list-style-type: none"><li>- das Seil richtig herum anbringen</li><li>- Bremscheiben kontrollieren und austauschen</li></ul>
Die Lastdruckbremse wird nicht betätigt	<ul style="list-style-type: none"><li>- Bremsmechanik bzw. Scheiben sind festgeklemmt als Folge geringen Gebrauches</li></ul>	<ul style="list-style-type: none"><li>- die Bremse lösen, durch ein kurzes Klopfen in Drehrichtung mit der flachen Hand auf den Kurbelarm.</li></ul>
Der Hebedavit lässt sich nur schwer drehen	<ul style="list-style-type: none"><li>- Spurlager unten in der Bodenaufbaufassung ist verschmutzt oder verschlissen</li></ul>	<ul style="list-style-type: none"><li>- säubern oder austauschen und erneut Fett anbringen (benutzen Sie den Deckel der Bodenaufbaufassung um Verschmutzung vorzubeugen)</li></ul>

#### 6. Service

Für den Service und Ersatzteilservice verweisen wir Sie an Ihren Gebuwin-Händler, bei Ihnen in der Nähe. Die Exploded View Zeichnungen der Ersatzteile können Sie auf der Internetsite [www.gebuwin.com](http://www.gebuwin.com) finden.



**Verwenden Sie nur Original-Ersatzteile, sonst kann ein gutes Funktionieren nicht gewährt werden!**

#### 7. Milieu

Am Ende des Lebenszyklus müssen die verschiedenen Bestandteile der Winde gemäß den geltenden Umweltvorschriften entsorgt werden.



## **8. Garantie**

Gebuwin BV gewährleistet Material- und Herstellungsfehler der GEBUWIN Handseilwinden für eine Frist von 2 Jahr.

## 1. Wprowadzenie

Szanowny Kliencie,  
dziękujemy za Twój wybór. Wybrałeś profesjonalny produkt dźwigowy, który został zaprojektowany, wyprodukowany i przetestowany z najwyższą starannością.  
Mimo tego musimy zwrócić Twoją uwagę na to, że przed rozpoczęciem jego użytkowania należy uważnie zapoznać się z niniejszą instrukcją obsługi a następnie stosować się do niej.

Zapraszamy również do odwiedzenia naszej strony internetowej [www.gebuwin.com](http://www.gebuwin.com), na której możesz zakupić różne akcesoria do tej wciągarki, np. kompletne zestawy kabli i smar do przekładni napędowej. Za pośrednictwem tej strony możesz też znaleźć i pobrać następujące informacje:

- informacje serwisowe
- instrukcja obsługi
- dystrybutorzy wciągarek GEBUWIN

## 2. Zalecenia dotyczące bezpieczeństwa

Wciągarki typu WW to wciągarki linowe o napędzie ręcznym, mocowane do ścian lub konstrukcji. Wciągarki te są przeznaczone wyłącznie do podnoszenia ładunków.



**Transport (podnoszenie) osób i przebywanie pod ruchomym ładunkiem są zabronione.**

Wciągarki nie są przeznaczone do:

- napędu silnikowego
- ciągłego użytkowania
- użytkowania w środowisku, w którym pracuje się z substancjami żrącymi i/lub wybuchowymi.

Wprowadzanie zmian technicznych we wciągarkach i/lub montowanie urządzeń peryferyjnych jest dozwolone wyłącznie po uzyskaniu pisemnej zgody producenta.

Obsługa, montaż, ewentualne naprawy i konserwacja wciągarki mogą być wykonywane tylko przez wykwalifikowane osoby, które:

- zostały do tego wyznaczone i upoważnione,
- zostały do tego przeszkolone,
- zostały zapoznane z odpowiednimi przepisami,
- do napraw używają zawsze oryginalnych części.

### 2.1. dźwig podnoszący

Żurawik jest wyposażony w hamulec dociskowy, który utrzymuje ładunek na dowolnej wysokości i zapewnia kontrolowane opuszczanie ładunku.



**Hamulca naciskowego obciążenia nie wolno smarować ani oliwić. W rezultacie efekt hamowania zostaje utracony!**

Podana na tabliczce znamionowej siła podnoszenia 1. warstwy kabla nie może zostać przekroczona. Żurawik i wciągarka muszą być sprawdzane co najmniej raz w roku przez eksperta.



**Nigdy nie dotykaj ruchomych części podczas użytkowania!**

Przed użyciem wciągarki należy zawsze przeprowadzić następującą kontrolę:

- Sprawdź działanie hamulca;
- Sprawdź stan liny i sprzętu do podnoszenia;
- Sprawdź konstrukcję nośną.

### 2.2. ostatni

W odniesieniu do ładunku należy przestrzegać następujących zasad:

- Nie pozostawiaj ładunku bez nadzoru w podniesionej pozycji;
- Nie kołysać ładunkiem;
- Nigdy nie zrzucaj ładunku nagle z liny;
- Upewnij się, że całkowita wysokość podnoszenia jest wolna.

## 2.3. Sprzęt linowy i dźwigowy

W odniesieniu do liny i sprzętu do podnoszenia (hak ładunkowy) należy przestrzegać następujących zasad:



- stosować wyłącznie kable atestowane zgodnie z normą DIN 15020 o minimalnej sile zrywającej z tabeli 1.
- liny i haki ładunkowy muszą być regularnie sprawdzane i konserwowane zgodnie z normą DIN 15020.
- **co najmniej 3 zwoje bezpieczeństwa muszą pozostać pod obciążeniem na pierwszej warstwie bębna.**
- górna część ostatniej warstwy liny powinna wynosić 1 1/2 średnicy liny z dala od zewnętrznej krawędzi kołnierza bębna.

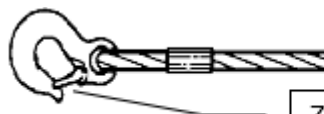

Zawór bezpieczeństwa



- lina musi być nawinięta na bęben ze wstępnym naprężeniem.
- **nigdy nie sięgaj do przewodnicy kablowej.**
- manipulować kablem wyłącznie w rękawicach ochronnych.
- przestrzegać prawidłowej pojemności kabla.
- haki ładunkowe muszą posiadać zawory bezpieczeństwa.
- haki ładunkowe muszą być przymocowane do kabla za pomocą tulejki i zacisku kablowego zgodnie z przepisami
- ładunek musi być odpowiednio zabezpieczony.

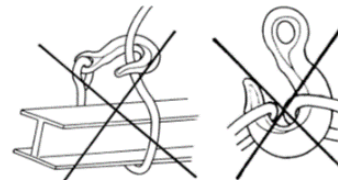

## 3. Dane techniczne

Oznaczenie typu wciągarek GEBUWIN składa się z następujących elementów:

- GR : lakier proszkowy w kolorze szarym
- EV : ocynkowany elektrolitycznie
- EX : certyfikat ATEX, strefa 2 i 22
- SST : stal nierdzewna

Type SD125 – 250 – 500		SD125	SD250	SD500
Podnoszenie ładunku 1. warstwa	Kg	125	250	500
Podnoszenie ładunku ostatniej warstwy	Kg	125	250	500
Średnica kabla	mm	4	4	5
min. kabel siły zrywającej	kN	7,5	7,5	15
max. schówek na kabel na komp.	m	18	18	13
max. liczba warstw kabla na komp.		8	8	6
Siła wahadła 1. warstwa kabla	daN	10	10	10
przenoszenie		1:7,9	1:7,9	1:7,9
Wysokość podnoszenia na obrót korby. 1. warstwa	mm	20	20	20
Całkowita waga własna bez donicy podłogowej	Kg	30	30	30
Śruby mocujące garnek podłogowy ON klasa 8.8		4xM20		
Dopuszczalna temperatura otoczenia		-20°C / +40°C		

Wymiary patrz koniec instrukcji obsługi

### 3.1. Opis pracy

Żurawik został zaprojektowany do podnoszenia towarów na miejscu przy maksymalnym całkowitym ciężarze podnoszenia 500 kg w pierwszej warstwie kabla. Ten składany żurawik pomaga w efektywnym wykonywaniu pracy. Jedna osoba może przesunąć żurawik w wybrane miejsce. Żurawik jest wtedy gotowy do użycia w ciągu 5 sekund dzięki systemowi składania wysięgnika.

Konstrukcja składa się głównie ze stali konstrukcyjnej z dwuskładnikową powłoką malarską lub elektrolityczną warstwą cynku. Wciągarka składa się z wciągarki bębnowej z przekładnią zębatą. Ładunek jest utrzymywany w każdej warstwie przez wbudowany hamulec dociskowy ładunku. Wał napędowy i bęben linowy są osadzone na łożyskach. Maszt wyposażony jest w łożysko obrotowe, które umożliwia obrót żurawika o 360°. Wahadło ma regulowaną długość i jest zdejmowane.



### 3.2. Instrukcja montażu żurawika do podnoszenia

Aby bezpiecznie i odpowiedzialnie korzystać z żurawika, opracowano natynkowy garnek podłogowy. Umieszczając w nim żurawik, żurawik jest stabilny i gotowy do użycia. Donica podłogowa natynkowa może być zamontowana w dowolnym miejscu za pomocą kotew chemicznych lub standardowego mocowania śrubowego, patrz tabela 1.

Przed użyciem należy zawsze sprawdzić doniczkę podłogową, maszt, wysięgnik i wciągarkę pod kątem wymiarów, zabrudzenia, uszkodzeń i/lub deformacji. W razie potrzeby wyczyść i wymień uszkodzone części.

Zdejmij pokrywę z doniczki podłogowej i umieść maszt w doniczce podłogowej. Sprawdź stabilność po instalacji.

Zwolnij naprężenie linki, obracając korbę w kierunku przeciwnym do ruchu wskazówek zegara. Następnie wyjmij hak ładunkowy z otworu w dolnej części masztu. Teraz możliwe jest rozłożenie wysięgnika do góry.



### 3.3 Instrukcja uruchomienia żurawika do podnoszenia

Upewnij się, że żurawik nie jest już obciążony. Obróć linkę do środka, aż hak będzie wisił około pół metra poniżej koła obiegowego. Lekko unieś wysięgnik.



**Podnieś czerwony kołek, upewniając się, że wysięgnik pozostaje podparty. Powoli opuść wysięgnik, aż ucho do podnoszenia dotknie wspornika.**

Zamontuj hak w otworze masztu. I napręż linkę, obracając korbę zgodnie z ruchem wskazówek zegara.

Teraz żurawik można wyjąć z donicy podłogowej. Ponownie zamknij pokrywę garnka podłogowego, aby zapobiec zanieczyszczeniu!



### 3.4. Montaż na kablu

W celu doboru kabla należy zapoznać się z Tabelą 1.

Upewnij się, że żurawik do podnoszenia jest rozłożony w doniczce podłogowej montowanej na powierzchni.

Zdejmij osłonę ochronną z żurawika. Ten kaptur jest zabezpieczony za pomocą cztery śruby z łbem sześciokątnym M6 o szerokości klucza 10mm.

Przełóż tę stronę liny, gdzie nie znajduje się hak, przez górny otwór koła obejściowego, przesunij linkę przez wysięgnik, aż koniec znajdzie się na poziomie bębna linowego.



Na żurawiku do podnoszenia lina jest zabezpieczona przez otwór 8 mm w bębnie linowym. Wówczas możliwe jest zabezpieczenie kabla za pomocą śruba dociskowa M8 z końcem krateru.



### **Strzec się! Hamulec nie zadziała, jeśli kabel zostanie poprowadzony nieprawidłowo.**

Długość liny musi być taka, aby na bębnie pozostały co najmniej 3 zwoje, gdy ładunek znajduje się w najniższym położeniu.

Teraz lina może być owinięta wokół bębna linowego. Upewnij się, że lina jest naprężona, gdy to się stanie, należy tutaj uważać, czy lina dobrze owija się wokół bębna linowego. Jeśli wszystko pójdzie dobrze, linkę można owinać wokół bębna, aż hak będzie zwiisał około 15 cm poniżej koła obiegowego.

Pokrowiec ochronny można ponownie zamontować za pomocą cztery śruby z łbem sześciokątnym M6.

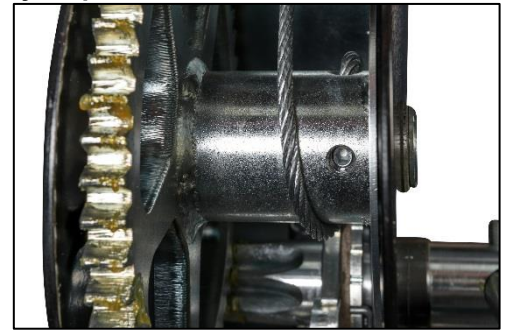

### **3.5. Praca**

Żurawik nadaje się tylko do obsługi ręcznej. Podnoszenie ładunku odbywa się poprzez obrót korby zgodnie z ruchem wskazówek zegara. Opuszczanie ładunku odbywa się poprzez obrót wahadła w kierunku przeciwnym do ruchu wskazówek zegara.



### **3.6. ATEX**

Wciągarki z kodowaniem EX mogą być stosowane w strefach ATEX 2 i 22. Dodatkowo wyróżniono w kodowaniu wciągarki z przekładnią ślimakową (WW), wciągarkami zębatymi (TL) oraz z przekładnią ślimakową w wersji morskiej (MR). Zobacz deklarację zgodności w celu uzyskania informacji o kodowaniu.

Kodowanie ma następujące znaczenie:

**CE Ex II 3 ... II ... T ... G/Dc -20 < T<sub>amb</sub> < 70°C**  
 a    b    c    d    e    f    g    h

- a. Oznakowanie CE zgodnie z europejską dyrektywą maszynową
- b. Oznakowanie Ex w celu zapewnienia bezpieczeństwa przeciwybuchowego
- c. Grupa II do użytku we wszystkich środowiskach (zastosowanie przemysłowe) z wyjątkiem górnictwa
- d. Kategoria 3 to poziom ochrony, odpowiedni dla:
  - G (środowiska gazowe)
  - D (środowiska pyłowe)
- e. Nadaje się do lub:
  - IIC (grupa gazów IIC)
  - IIIC (grupa substancji IIIC)
- f. Klasa temperaturowa dla lub:
  - T4 (temperatura <135 °C)
  - T135°C (temperatura <135°C)
  - T3 (temperatura <200 ° C)
  - T200°C (temperatura <200°C)
- g. Poziom ochrony sprzętu Ga Da
- h. Temperatura otoczenia (otoczenia) do stosowania od -20°C do 70°C



#### 4. Konserwacja.



Żurawik należy odciążyć w celu przeprowadzenia prac przeglądowych i konserwacyjnych. Prace konserwacyjne i inspekcyjne muszą być wykonywane przez wykwalifikowany personel, na przykład za pośrednictwem dealera Gebuwin.

Częstotliwość przeglądów/konserwacji	Zajęcia
do każdego użytku	<ul style="list-style-type: none"><li>- wizualnie sprawdź kabel i hak ładunkowy</li><li>- sprawdzić ilość smaru* na przekładni zębatej</li><li>- sprawdź działanie hamulca</li></ul>
kwartalny	<ul style="list-style-type: none"><li>- wizualnie sprawdzić kabel i hak ładunkowy pod kątem złamania</li><li>- nasmarować przekładnię zębatą</li><li>- sprawdzić zużycie hamulców ciśnieniowych, w razie potrzeby wymienić tarcze hamulcowe</li><li>- <b>uwaga:</b> brak smaru na tarczach hamulcowych lub powierzchniach stykowych zastosować</li></ul>
Coroczny	<ul style="list-style-type: none"><li>- kabel zgodny z DIN15020 p. 2 testy i konserwacja pod kątem zużycia i minimalnej siły zrywającej</li><li>- sprawdzić dokręcenie śrub mocujących</li><li>- sprawdzić wszystkie części żurawika pod kątem zużycia i w razie potrzeby wymienić i nasmarować</li><li>- sprawdzić grubość kołnierza (minimum 4 mm) plastikowego koła cyrkulacyjnego,</li><li>- w razie potrzeby wymień go</li><li>- sprawdź średnice garnka podłogowego, trzpienia i wysięgnika, jak wskazano w rozdziale 3.2</li><li>- sprawdź tabliczkę znamionową pod kątem czytelności</li><li>- typ ATEX &gt; kontrola uziemienia maks. 1 mega-om</li></ul>

\* do przekładni zębatej zaleca się smar Texclad premium 2 firmy Texaco lub odpowiednik. Ten smar można również zamówić u dealera Gebuwin.

#### 5. Awarie

Awaria	Przyczyna	Anulować
Wyciągarka mocno się obraca, gdy nie jest obciążona	<ul style="list-style-type: none"><li>- brak smaru na przekładni</li><li>- brud w skrzyni biegów</li></ul>	<ul style="list-style-type: none"><li>- nałożyć smar</li><li>- wyczyścić rozpuszczalnikiem i ponownie nasmarować</li></ul>
Ciężar nie jest utrzymywany	<ul style="list-style-type: none"><li>- linka jest nieprawidłowo nawinięta na bęben, przez co kierunek obrotu wahadła jest odwrócony</li><li>- tarcze hamulcowe zużyte lub uszkodzone tarcze hamulcowe</li></ul>	<ul style="list-style-type: none"><li>- włożyć kabel prawidłowo</li><li>- sprawdzić i wymienić tarcze hamulcowe</li></ul>
Hamulec obciążeniowy nie uruchamia się	<ul style="list-style-type: none"><li>- mechanizm hamulcowy i/lub tarcze zablokowane z powodu drobnego użytkowania</li></ul>	<ul style="list-style-type: none"><li>- zwolnić hamulec stukając płaską dłońią w ramię korby w kierunku obrotu</li></ul>
Podnoszenie żurawika mocno się obraca (obraca się)	<ul style="list-style-type: none"><li>- łożysko obrotowe na dnie garnka podłogowego jest brudne lub zużyte</li></ul>	<ul style="list-style-type: none"><li>- oczyścić lub wymienić i nasmaruj (użyj pokrywy do aby zapobiec zanieczyszczeniu)</li></ul>

#### 6. Serwis

W odniesieniu do serwisu i/lub części serwisowych odsyłamy do dystrybutora Gebuwin w Państwa okolicy. Widok rozstrzelony dla części serwisowych można znaleźć na stronie internetowej [www.gebuwin.com](http://www.gebuwin.com). Na tej stronie można również zamówić części serwisowe.



Należy używać tylko oryginalnych części serwisowych, inaczej właściwe działanie nie jest gwarantowane!

## **7. Ochrona środowiska**

Po zakończeniu eksploatacji różne elementy wciągarki należy zutylizować zgodnie z obowiązującymi przepisami dotyczącymi ochrony środowiska.

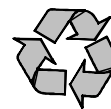

## **8. Gwarancja**

Firma Gebuwin BV udziela dwuletniej gwarancji na wady materiałowe i produkcyjne wciągarek ręcznych GEBUWIN.

## 1. Introduction

Cher client,

Tout d'abord, nous tenons à vous remercier d'avoir acheté un produit de levage professionnel de Gebuwin BV, qui a été développé, fabriqué et testé avec le plus grand soin. Nous devons souligner qu'il est nécessaire de lire et de suivre attentivement cette notice d'utilisation avant d'utiliser le produit.

Nous vous renvoyons également à notre site Internet [www.gebuwin.com](http://www.gebuwin.com) où vous pourrez consulter divers accessoires pour ce treuil, par exemple un jeu de câbles complet et de la graisse d'entraînement pour la transmission. Vous pouvez également trouver et télécharger les informations suivantes via ce site Web :

- des informations de service;
- Manuel d'utilisation.

Les produits Gebuwin répondent aux exigences de l'Union européenne et en particulier de la directive CE sur les machines. Gebuwin est également qualifié selon le système de qualité ISO 9001. Au cours du processus de production, les pièces sont constamment soumises à des contrôles et inspections, avec un contrôle/inspection final à la fin du processus de production.

## 2. Règles de sécurité

Les bossoirs de levage de type SD sont entraînés manuellement au moyen d'un treuil à câble. Le bossoir de levage a un facteur de sécurité statique de 1,5. Le facteur de sécurité du treuil de levage intégré est de 4.



**Les bossoirs de levage ne peuvent être utilisés que pour soulever des marchandises. Il est interdit de transporter (lever) des personnes et de se tenir sous une charge en mouvement.**

Le bossoir de levage ne convient pas pour :

- utilisation continue ;
- entraînement par moteur.

Le bossoir de levage **sans** option ATEX ne convient pas non plus pour :

- utilisation dans un environnement où des substances agressives et/ou explosives sont utilisées.

Les modifications techniques des treuils et/ou l'installation d'équipements périphériques ne sont autorisées qu'après autorisation écrite de Gebuwin BV. L'utilisation, l'installation, les éventuelles réparations et l'entretien du treuil ne peuvent être effectués que par des personnes compétentes qui :

- sont nommés et autorisés à le faire ;
- sont formés pour cela ;
- être familier avec la réglementation en vigueur ;
- Utilisez toujours des pièces d'origine pour les réparations.

### **2.1. Bossoir de levage**

Le bossoir de levage est équipé d'un frein à pression de charge, ce frein maintient la charge à n'importe quelle hauteur et garantit que la charge peut être abaissée de manière contrôlée.



**Le frein à pression de charge ne doit jamais être graissé ou huilé. L'effet de freinage est alors perdu !**

La force de levage spécifiée pour la 1ère couche <sup>de câble</sup>, indiquée sur la plaque signalétique, ne doit jamais être dépassée. Le bossoir de levage et le treuil doivent être testés au moins une fois par an par un expert.



**Ne touchez jamais les pièces mobiles pendant l'utilisation !**

Effectuez toujours l'inspection suivante avant d'utiliser le treuil :

- Vérifiez la fonction de freinage ;
- Vérifier l'état du câble et des équipements de levage ;
- Vérifiez la structure de support.

### **2.2. Dernier**

Concernant la charge, il faut tenir compte des éléments suivants :

- Ne laissez pas la charge suspendue sans surveillance en position surélevée ;
- Ne secouez pas la charge ;
- Ne laissez jamais tomber la charge brusquement du câble ;
- Assurez-vous que la hauteur totale de levage est dégagée.

### 2.3. Câble(s) et matériel(s) de levage

En ce qui concerne le câble et l'équipement de levage (crochet de charge), les points suivants doivent être respectés :

- utilisez uniquement des câbles certifiés selon DIN 15020 avec une force de rupture minimale du tableau 1.
- les câbles et le crochet de charge doivent être régulièrement contrôlés et entretenus conformément à la norme DIN 15020.
- **au moins 3 enroulements de sécurité doivent rester sur la première couche du tambour sous charge.**
- le haut de la dernière couche de câble doit être à  $1 \frac{1}{2} \times$  le diamètre <sup>du câble</sup> du bord le plus extérieur de la bride du tambour.
- le câble doit être enroulé sur le tambour sous pré-tension.
- **ne mettez jamais la main dans le guide-câble.**
- Manipulez le câble uniquement avec des gants de sécurité.
- respectez la capacité correcte du câble.
- les crochets de charge doivent être équipés de soupapes de sécurité.
- les crochets de charge doivent être fixés au câble avec un manchon et un serre-câble conformément à la réglementation
- la charge doit être correctement arrimée.

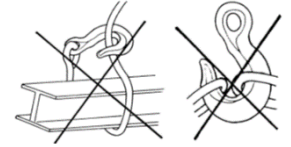
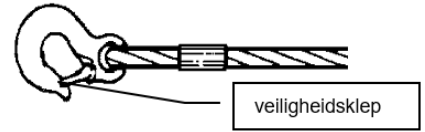

### 3. Données techniques

La désignation de type du bossoir de levage Gebuwin est structurée comme suit :

SD : Bossoir de levage Gebuwin pour levage de charge 125, 250 ou 500 kg  
 GR : Gris, couleur de peinture gris RAL7035  
 EV : Galvanisé électrolytiquement (minimum 6 microns)  
 EX : Certifié ATEX, zones 2 et 22  
 SST : Version Inox

Tableau 1

Types SD125 – 250 – 500		SD125	SD250	SD500
Charge de levage 1 <sup>ère</sup> couche	Kg	125	250	500
Charge de levage dernière couche	Kg	125	250	500
Diamètre du câble	mm	4	4	5
Min. force de rupture du câble	kN	7.5	7.5	15
Max. stockage de câbles par comp.	m	18	18	13
Max. nombre de couches de câbles par comp.		8	8	6
Force pendulaire 1 <sup>ère</sup> couche <sup>de câble</sup>	puis	dix	dix	dix
Transmission		1:7,9	1:7,9	1:7,9
Hauteur de levage par tour de rotation. 1 <sup>ère</sup> couche -	mm	20	20	20
Poids total propre, sans plancher	Kg	30	30	30
Boulons de fixation pot de sol ON classe 8.8		4xM20		
Température ambiante admissible		-20°C / +40°C		

Pour les dimensions voir la fin du manuel

#### 3.1. Description de l'emploi

Le bossoir de levage a été développé pour soulever des marchandises sur place avec un poids de levage total maximum de 500 kg dans la première couche de câbles. Ce bossoir de levage pliable vous aide à réaliser vos travaux efficacement. Une seule personne peut déplacer le bossoir de levage jusqu'à l'emplacement souhaité. Le bossoir de levage est alors prêt à l'emploi en 5 secondes grâce au système de repliage de la flèche.

La construction est principalement constituée d'acier de construction avec une couche de peinture à 2 composants ou une couche de zinc électrolytique. Le treuil est constitué d'un treuil à tambour avec une transmission à engrenages. La charge est maintenue dans chaque couche par un frein à pression de charge intégré. L'arbre d'entraînement et le tambour de câble sont montés sur roulements. Le mât est équipé d'un palier de pivotement, permettant de faire pivoter le bossoir de levage sur 360 °. La manivelle est réglable en longueur et amovible.

### 3.2. Instructions d'installation pour le bossoir de levage

Différents pots ont été développés pour utiliser le bossoir de levage de manière sûre et responsable. Un pot au sol, un pot mural et un pot à couler dans le béton (tous les 3 sont ci-après dénommés « pot au sol »). En y plaçant le bossoir de levage, le bossoir de levage est stable et le bossoir de levage est prêt à l'emploi. Les pots montés en surface peuvent être montés n'importe où à l'aide d'ancrages chimiques ou de boulons standard, voir tableau 1.

Avant utilisation, vérifiez toujours le boîtier de sol, le mât, la flèche et le treuil pour déceler les dimensions, la saleté, les dommages et/ou la déformation. Si nécessaire, nettoyez et remplacez les pièces endommagées.

Retirez le couvercle du pot de sol et placez le mât dans le pot de sol. Vérifiez la stabilité après l'installation.

Relâchez la tension du câble en tournant la manivelle dans le sens inverse des aiguilles d'une montre. Retirez ensuite le crochet de charge du trou au bas du mât. Il est désormais possible de déployer la rampe vers le haut.



### 3.3 Instructions de mise en service du bossoir de levage

Assurez-vous que le bossoir de levage n'est plus chargé. Tournez le câble vers l'intérieur jusqu'à ce que le crochet pende à environ un demi-mètre sous la roue folle. Soulevez légèrement la flèche.



**Soulevez la goupille rouge en vous assurant que la flèche reste soutenue. Abaissez lentement la flèche jusqu'à ce que l'anneau de levage touche le montant.**

Installez le crochet dans le trou du mât. Et appliquez une tension sur le câble en tournant la manivelle dans le sens des aiguilles d'une montre.

Le bossoir de levage peut maintenant être retiré du coffre de sol. Réfermez le couvercle du pot de sol pour éviter toute contamination !

### 3.4. Montage sur câble

Le tableau 1 doit être consulté pour la sélection des câbles.

Assurez-vous que le bossoir de levage est replié dans le coffre de sol en saillie.

Retirez le couvercle de protection du bossoir de levage. Ce capot est fixé au moyen de quatre boulons hexagonaux M6 avec une largeur de clé de 10 mm.

Faites passer le côté du câble où le crochet n'est pas situé à travers la fente supérieure de la roue folle, laissez le câble glisser à travers la flèche jusqu'à ce que l'extrémité soit à la hauteur du tambour de câble.

Avec le bossoir de levage, le câble est fixé via le trou de 8 mm du tambour de câble. Il est alors possible de fixer le câble à l'aide d'une vis de réglage M8 à extrémité cratère.





**Méfiez-vous! Si le cheminement des câbles est incorrect, le frein ne fonctionnera pas.**

La longueur du câble doit être telle qu'il reste au moins 3 tours sur le tambour lorsque la charge est dans la position la plus basse.

Le câble peut maintenant être enroulé autour du tambour de câble. Assurez-vous que le câble est sous tension lorsque cela se produit. Il faut veiller à ce que le câble s'enroule correctement autour du tambour de câble. Si cela se passe bien, le câble peut être enroulé autour du tambour jusqu'à ce que le crochet pende à environ 15 cm sous la roue folle.

Le capot de protection peut être remonté à l'aide des quatre boulons taraudés hexagonaux M6.

### 3.5. Service

Le bossoir de levage convient uniquement à une utilisation manuelle. La charge est levée en tournant la manivelle dans le sens des aiguilles d'une montre. La charge est abaissée en tournant la manivelle dans le sens inverse des aiguilles d'une montre.

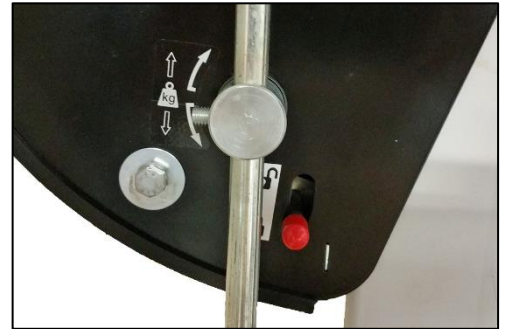
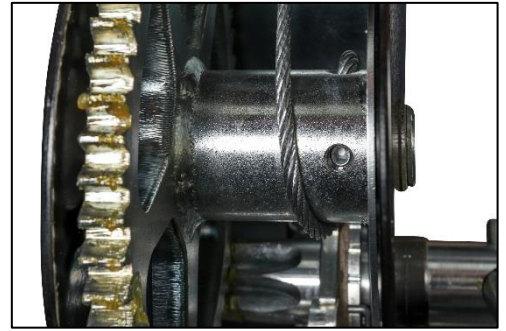

### 3.6. ATEX

Le bossoir de levage avec codification EX peut être utilisé en zones ATEX 2 et 22. Voir déclaration de conformité pour la codification associée.

Les codes ont la signification suivante :

**CE** **Ex** **II 3 ... II ...** **T ...** **G/Dc** **-20 < T<sub>amb</sub> < 70 °C**

a      b      c      d      e      f      g      h

- i. Marquage CE conformément à la directive européenne machines
- j. Marquage Ex pour la sécurité contre les explosions
- k. Groupe II pour une utilisation dans tous les environnements (usage industriel) sauf minier
- l. La catégorie 3 est le niveau de protection et convient pour :
  - G (environnements gazeux)
  - D (environnements poussiéreux)

Suivi de « Ex » (antidéflagrant)

- m. Convient pour ou :
  - II (Groupe de gaz II)
  - III (Groupe de substances III)

*Le bossoir de levage est classé IIC et IIIC*

- n. Classe de température pour ou :
  - T4 (température <135 °C), T135°C (température <135 °C)
  - T3 (température <200 °C), T200°C (température <200 °C)
- o. Niveau de protection de l'équipement :
  - Gc (gaz) ou Dc (poussière)
- p. Température ambiante d'utilisation de -20°C à 70 °C

#### 4. Entretien.



**Le bossoir de levage doit être déchargé pour les travaux d'inspection et de maintenance.**  
**Les travaux de maintenance et de contrôle doivent être effectués par du personnel qualifié, par exemple par l'intermédiaire de votre revendeur Gebuwin.**

Intervalle d'inspection/entretien	Activités
pour toute utilisation	<ul style="list-style-type: none"><li>- inspecter visuellement le câble et le crochet de charge</li><li>- Inspecter la quantité de graisse* sur la transmission à engrenages</li><li>- vérifier la fonction de freinage</li></ul>
trimestriel	<ul style="list-style-type: none"><li>- vérifier visuellement que le câble et le crochet de charge ne sont pas cassés</li><li>- graisser la transmission à engrenages</li><li>- Inspecter le frein à pression de charge pour déceler l'usure et remplacer les disques de frein si nécessaire</li></ul> <p><b>attention</b> : pas de lubrifiant sur les disques de frein ou les surfaces de contact appliquer</p>
Annuel	<ul style="list-style-type: none"><li>- câble selon la page DIN15020. 2 Tester et entretenir l'usure et la force de rupture minimale</li><li>- Vérifiez le serrage des boulons de montage</li><li>- Vérifiez l'usure de toutes les pièces du bossoir de levage si nécessaire. remplacer et graisser si nécessaire</li><li>- vérifier l'épaisseur du rebord (minimum 4 mm) de la roue folle en plastique, remplacez-le si nécessaire</li><li>- vérifier les diamètres de la boîte de sol, du mandrin et de la flèche comme indiqué au chapitre 3.2</li><li>- Vérifiez la lisibilité de la plaque signalétique</li><li>- Type ATEX &gt; contrôle de mise à la terre max 1 méga-ohm</li></ul>

\* pour la transmission par engrenages nous recommandons la graisse Texclad premium 2 de Texaco, ou équivalent. Cette graisse peut également être commandée auprès de votre revendeur Gebuwin.

#### 5. Perturbations

Mauvais fonctionnement	Cause	Annuler
Le treuil fonctionne fortement lorsqu'il est déchargé	<ul style="list-style-type: none"><li>- pas de graisse sur la transmission</li><li>- saleté dans la transmission</li></ul>	<ul style="list-style-type: none"><li>- appliquer de la graisse</li><li>- nettoyer avec un solvant et réappliquer de la graisse</li></ul>
La charge n'est pas tenue	<ul style="list-style-type: none"><li>- le câble est mal connecté enroulement du tambour provoquant le sens de rotation du pendule est faux</li><li>- disques de frein usés ou disques de frein défectueux</li></ul>	<ul style="list-style-type: none"><li>- insérez correctement le câble</li><li>- vérifier les disques de frein et remplacer</li></ul>
Le frein à pression de charge ne s'active pas	<ul style="list-style-type: none"><li>- mécanisme de freinage et/ou disques coincés en raison d'une utilisation limitée</li></ul>	<ul style="list-style-type: none"><li>- Relâchez le frein en tapotant la manivelle avec une main plate dans le sens de rotation</li></ul>
Levage des bossoirs tourne (pivote) fortement	<ul style="list-style-type: none"><li>- roulement de pivot au bas du plancher sale ou usé</li></ul>	<ul style="list-style-type: none"><li>- nettoyer ou remplacer et graisse (utilisez le couvercle pour prévenir la pollution)</li></ul>

#### 6. Prestations

Pour le service et/ou les pièces de rechange, nous vous orientons vers votre revendeur Gebuwin de votre région. La vue éclatée des pièces de rechange est disponible sur le site Internet [www.gebuwin.com](http://www.gebuwin.com). Vous pouvez également commander vos pièces détachées sur ce site.



**Utilisez uniquement des pièces de rechange d'origine, sinon le bon fonctionnement n'est pas garanti !**

#### 7. Environnement

A la fin de son cycle de vie, les différentes pièces du treuil doivent être éliminées conformément à la réglementation environnementale applicable.



## **8. Garantie**

Gebuwin BV offre une garantie de 2 ans sur les défauts de matériaux et de fabrication des treuils manuels Gebuwin.



Afmeting / Abmessungen / Dimensions / Rozmiar

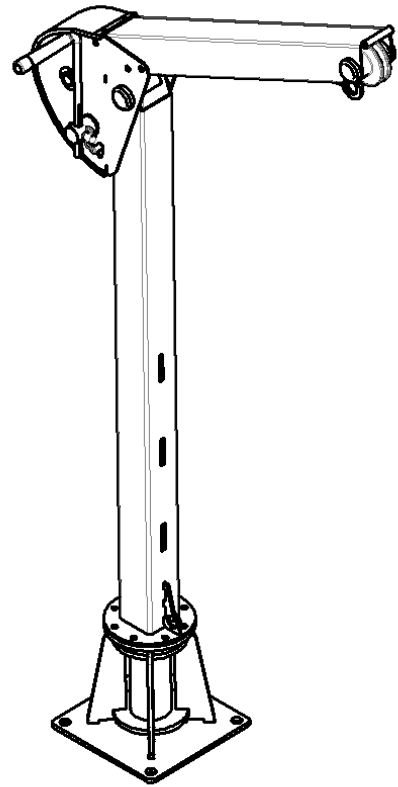
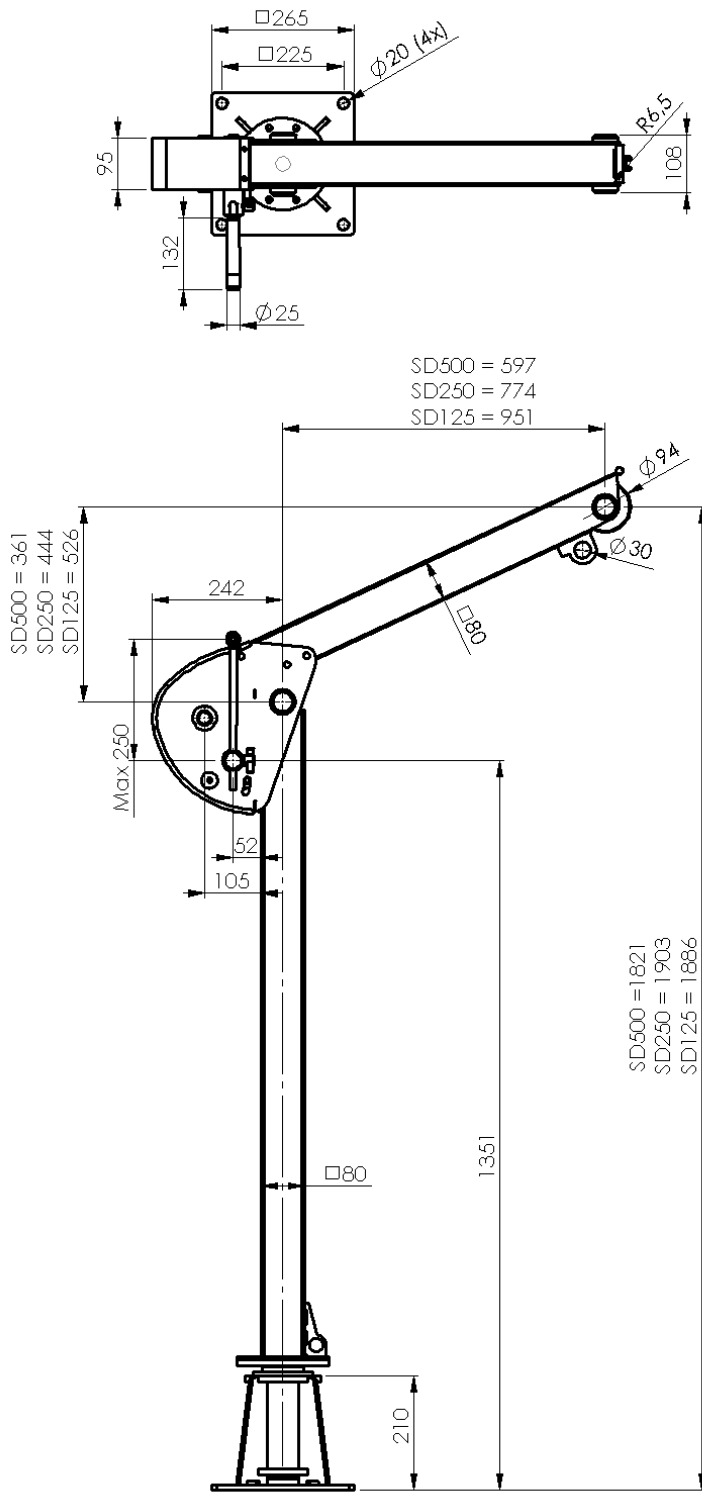

# G E B U W I N

## quality winches

Kijk op onze website [www.gebuwin.com](http://www.gebuwin.com) en YouTube pagina voor meer informatie over handlieren, hijsdavits, actuators en accessoires. .

For more information about handwiches, swivel davits, actuators and accessories go to [www.gebuwin.com](http://www.gebuwin.com) or go to our YouTube page.

Weitere Informationen zu Handseil Winden, Schwenk-Davit, Antrieben und Zubehör finden Sie auf unserer Website: [www.gebuwin.com](http://www.gebuwin.com)

Pour plus d'informations sur les trueille a main, les bossoirs pivotants, les actionneurs et les accessoires, visitez notre website: [www.gebuwin.com](http://www.gebuwin.com)



*Scan to download all  
other documents*